

# Barriere stradali e dissuasori

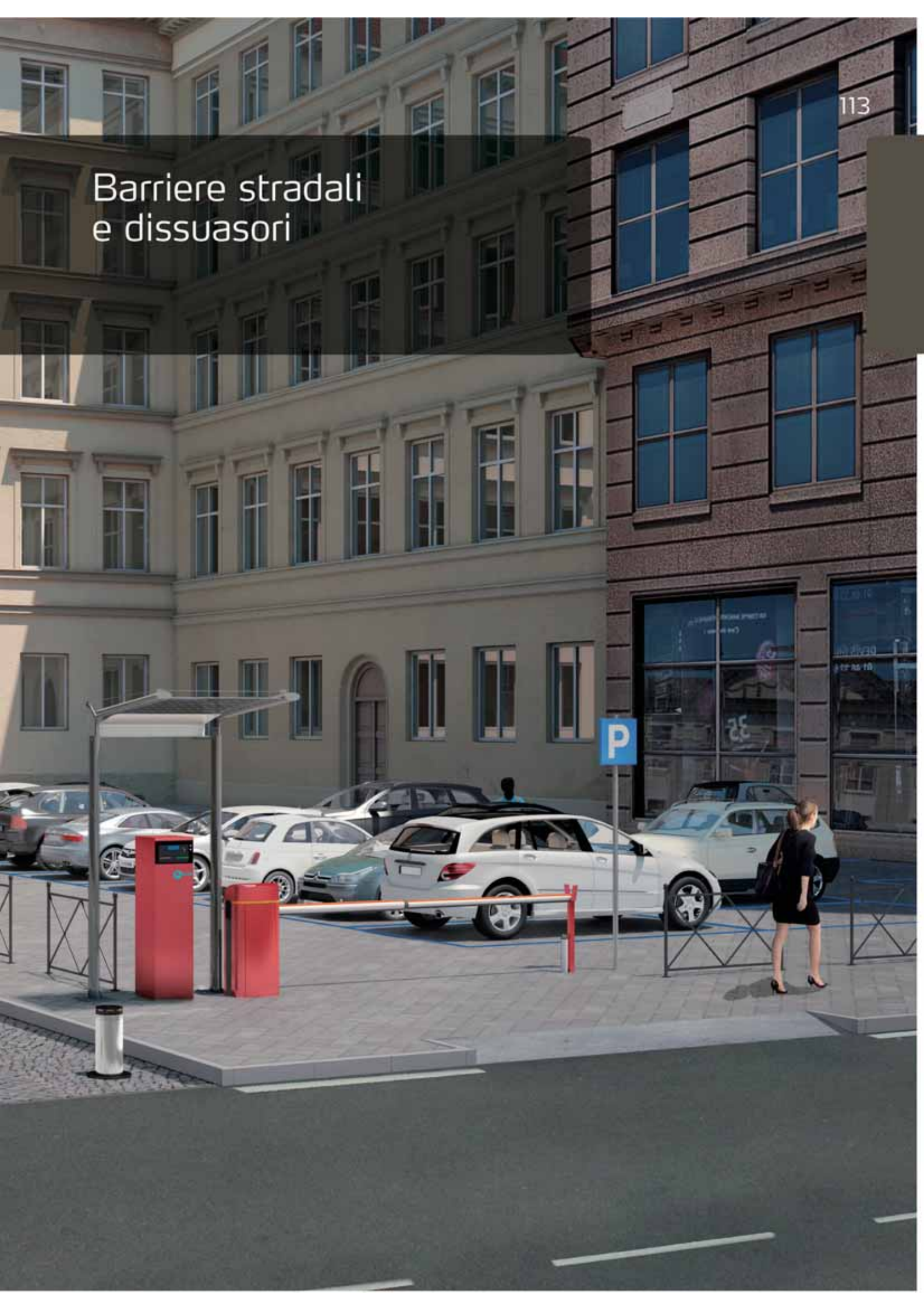

# Barriere stradali e dissuasori di passaggio

Accessi a condomini, parcheggi, autorimesse, industrie, aree private: per ognuno di questi contesti BFT produce barriere stradali automatiche e dissuasori di sosta e passaggio studiati per adattarsi perfettamente agli spazi esistenti.

Tutta la gamma è caratterizzata da una grande versatilità di installazione e da un'estrema semplicità di manutenzione.

## Guida alla scelta

	Passaggio utile max	Alimentazione	Tempo apertura	Trattamento cassone	Operatore	pag.
barriere	3m	230V	4sec	cataforesi	MOOVI 30	118
					MOOVI 30 RMM	118
			1,5sec+rall	cataforesi	MOOVI 30S	118
		inox		MOOVI 30S INOX	118	
		24V	4sec	inox	MOOVI 30 RMM INOX	118
				2sec	cataforesi	MOOVI 30 BT
	4m		24V		4sec	cataforesi
		MICHELANGELO 40 BLUE		124		
	5m	230V	8sec	cataforesi	MOOVI 50	118
					MOOVI 50 RMM	118
		24V		inox	MOOVI 50 RMM INOX	118
				cataforesi	MOOVI 50 BT	118
6m	24V	6sec	cataforesi	MICHELANGELO 60 RED	124	
				MICHELANGELO 60 BLUE	124	
8m	24V	8sec	cataforesi	MICHELANGELO 80 RED	124	
				MICHELANGELO 80 BLUE	124	

	Altezza stelo	Alimentazione	Tempo apertura	Trattamento stelo	Operatore	pag.	
dissuasori	500mm	230V	6sec	pellicola rifrangente	STOPPY	130	
					STOPPY L	130	
					STOPPY LAR	130	
				inox	STOPPY LAR INOX	130	
					pellicola rifrangente	STOPPY O	130
						STOPPY F	130
	700mm	230V	9sec	pellicola rifrangente	STOPPY H	130	
					STOPPY H L	130	
					STOPPY H LAR	130	
				inox	STOPPY H LAR INOX	130	
					pellicola rifrangente	STOPPY H F	130
						inox	STOPPY H F INOX



## Associazioni Barriere stradali e dissuasori

	LEO MV D	LIBRA C MV	LIBRA C MO	ALPHA BOM	PERSEO N	PERSEO O
MOOVI 30				Incorporata		
MOOVI 50				Incorporata		
MOOVI 30S	Incorporata					
MOOVI 30 RMM	Incorporata					
MOOVI 50 RMM	Incorporata					
MOOVI 30 BT			Incorporata			
MOOVI 50 BT			Incorporata			
MICHELANGELO 40		Incorporata				
MICHELANGELO 60		Incorporata				
MICHELANGELO 80		Incorporata				
BGV 30	Incorporata					
BGV 45	Incorporata					
STOPPY					Consigliata	
STOPPY H					Consigliata	
STOPPY O						Consigliata

### LEGENDA tabella associazioni cancelli scorrevoli

<b>Consigliata</b>	Garantisce il miglior utilizzo dell'operatore, per quantità e tipologia di opzioni
<b>Compatibile</b>	Permette di far funzionare correttamente l'operatore
<b>Integrata</b>	Installata e parzialmente cablata all'interno dell'operatore

### LEGENDA tabella caratteristiche centrali di comando

E1 E2 E3 E4 E5 E6 E7 E8	Funzioni alternative tra di loro, una esclude l'altra
PRO	Necessita del programmatore palmare PROXIMA
Opz.	Necessita di una scheda opzionale

## Caratteristiche centrali di comando 117

	LEO MV D	LIBRA C MV	LIBRA C MO	ALPHA BOM	PERSEO N	PERSEO O
<b>ALIMENTAZIONE MOTORI</b>						
Uscita Motore 1 230V	•			•		
Uscita Motore 4 230V					•	•
Uscita Motore 1 24V		•	•			
<b>INGRESSI FINECORSA</b>						
Singolo in Apertura	•	•	•		•	•
Singolo in Chiusura	•	•	•		•	•
Ingressi Separati in Apertura				•		
Ingressi Separati in Chiusura				•		
Encoder	•	•	•			
<b>INGRESSI COMANDI</b>						
Start	•	•	•	E1	•	•
Start Pedonale				E2		
Start Interno						
Open	•	E1	E1	E1	•	•
Close	•	•	•	E2	•	•
Timer	•	E1	E1			
Timer Pedonale						
<b>ARRESTO DI EMERGENZA</b>						
Stop	•	•	•	•	•	•
<b>INGRESSI SICUREZZE</b>						
Fotocellule	•	E2	E2	E3		
Fotocellule in Apertura	•	E2	E2	E3		
Fotocellule in Chiusura					•	•
Verifica Ingressi Fotocellule	•	•	•			
Costa di sicurezza	•	•	•	E3		
Costa di sicurezza 8K2						
Verifica Ingresso Coste di Sicurezza	•					
<b>INGRESSI/USCITE AUSILIARI</b>						
Lampeggiante	•	•	•		•	•
Spia Cannello Aperto	•	•	•	E4		
Secondo Canale Radio				E4		
Allarme		•	•			
<b>CONTROLLO MOTORI</b>						
Regolazione di Coppia	•	•	•			
Riconoscimento Ostacoli	•	•	•	•		
Tragitto Dinamico						
Regolazione di Velocità		•	•			
Regolazione Rallentamento	•	•	•			
Regolazione Velocità di Rallentamento	•	•	•			
Freno	•				•	•
Regolazione Ritardo in Apertura						
Regolazione Ritardo in Chiusura						
Collegamento Batterie di Emergenza		•	•		•	•
Funzione ICE					•	•
<b>FUNZIONI</b>						
Regolazione Richiusura Automatica (TCA)	•	•	•	•		
Blocco Impulsi in Apertura	•	•	•	•		
Blocco Impulsi in TCA		•	•			
Blocco Impulsi in Chiusura		•	•			
Settaggio Intervento Fotocellule		•	•			
Chiusura Rapida	•	•	•	•		
Preallarme	•	•	•			
2 Passi		E3	E3		•	•
3 Passi	•	E3	E3	E5		
4 Passi		E3	E3	E5		
Uomo Presente		•	•		•	•
Gestione Semaforo					•	•
<b>VARIE</b>						
Alimentazione accessori 24V	1A	180mA	180mA	180mA	1A	1A
Alimentazioni fototrasmettitori	•					
Antenna	•			•	•	•
Avvisatore acustico					Opz.	Opz.
Ricevente Incorporata	•	•	•	•	•	•
Apprendimento Via Radio Radiocomandi	•	•	•	•		
EE-Link	•	•	•	•		
ER-Ready		•	•			
Autodiagnosi						
Gestione Statistiche			•			
Gestione Comandi Centralizzati	•	•	•		•	•
Conforme a EN 12453-EN12445	•	•	•			
Autodiagnosi						
Gestione Statistiche			•			
Gestione Comandi Centralizzati	•	•	•		•	•
Conforme a EN 12453-EN12445	•	•	•			



## Descrizione

Gamma di barriere ad uso molto intensivo capaci di gestire passaggi utili fino a 5 metri.

Disponibili nelle versioni 24V e 230V, dispongono di un'ampia gamma di accessori che le rendono ideali in ogni contesto.



24V

((ER-Ready))



Centrale di comando con display di programmazione e ricevente radio bicanale incorporata.



Sistema di finecorsa a regolazione elettronica (nella gamma BT) che velocizza l'installazione e assicura la massima precisione di movimento.



Sistema di alimentazione di emergenza a batterie, installabile a bordo macchina (nelle versioni a 24V).



## Tabella riassuntiva

Codice	Nome	Tensione	Passaggio utile	Prezzo (€)	Max	Legenda
P940026 00002	MOOVI 30	230V	3m	1014,00	1	A
P940027 00002	MOOVI 30 RMM	230V	3m	1053,20	1	A
P940027 00004	MOOVI 30 RMM INOX	230V	3m	2022,80	1	A
P940028 00002	MOOVI 50	230V	5m	1014,00	1	A
P940029 00002	MOOVI 50 RMM	230V	5m	1053,20	1	A
P940029 00004	MOOVI 50 RMM INOX	230V	5m	2022,80	1	A
P940030 00002	MOOVI 30S	230V	3m	1175,60	1	A
P940031 00002	MOOVI 30S INOX	230V	3m	2255,40	1	A
P940035 00002	MOOVI 30 BT	24V	3m	1230,90	1	A
P940036 00002	MOOVI 50 BT	24V	5m	1272,10	1	A

## Dimensioni

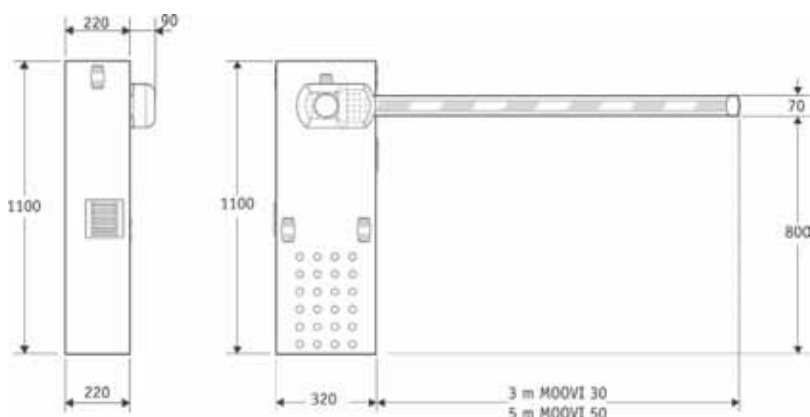

MOOVI

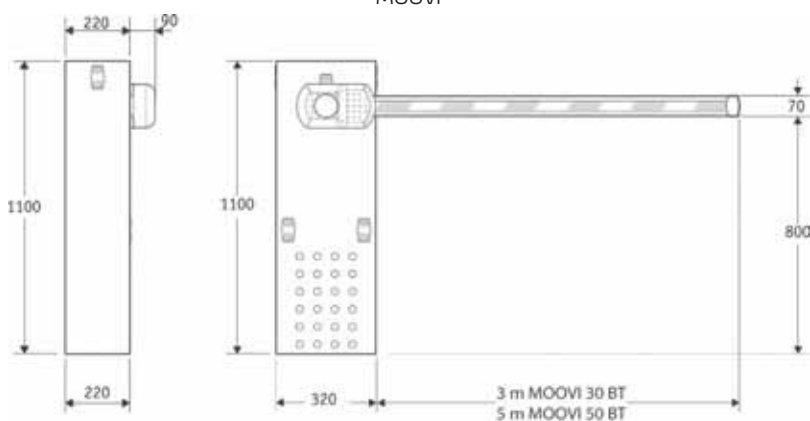

MOOVI BT

## Caratteristiche tecniche

	MOOVI 30	MOOVI 50	MOOVI 30S	MOOVI 30 RMM	MOOVI 50 RMM	MOOVI 30 BT	MOOVI 50 BT
Unità di controllo	ALPHA BOM	ALPHA BOM	LEO MV D	LEO MV D	LEO MV D	LIBRA C MV	LIBRA C MV
Alimentazione	230V	230V	230V	230V	230V	24V	24V
Potenza assorbita	300W	300W	300W	300W	300W	300W	300W
Tempo apertura o chiusura	4s	8s	1,5s + rallentamento	4s	8s	2s	3,5s
Tipo finecorsa	elettrici, incorp. e regolabili	elettrici, incorp. e regolabili	elettrici, incorp. e regolabili	elettrici, incorp. e regolabili	elettrici, incorp. e regolabili	elettronico aper./chius.	elettronico aper./chius.
Rallentamento			regolabile			regolabile	regolabile
Reazione all'urto	costa sensibile	costa sensibile	Encoder	Encoder	Encoder	Encoder	Encoder
Blocco	meccanico	meccanico	meccanico	meccanico	meccanico	meccanico	meccanico
Sblocco	sblocco chiave personalizzata	sblocco chiave personalizzata	sblocco chiave personalizzata	sblocco chiave personalizzata	sblocco chiave personalizzata	sblocco chiave personalizzata	sblocco chiave personalizzata
Frequenza utilizzo	molto intensivo	intensivo	molto intensivo	molto intensivo	intensivo	molto intensivo	molto intensivo
Condizioni ambientali	da -20°C a +50°C (da -40°C con acc. THERMO)						
Grado di protezione	IP24	IP24	IP24	IP24	IP24	IP54	IP54
Peso dell'attuatore	35,6kg	35,6kg	33,6kg	35,6kg	35,6kg	41kg	42kg





## Lunghezza utile asta e bilanciamento

Accessori	Peso
PA*	1,028 Kg/m
BIR**	1,250 Kg/m
PA*	0,510 Kg/m
1PCA	0,160 Kg/m
2PCA	0,320 Kg/m
MOOVI Light + 1PCA	0,230 Kg/m

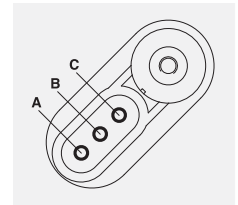

PA\* Peso asta senza accessori

BIR\*\* Peso asta senza accessori

## Moovi 50 RMM

L (m)

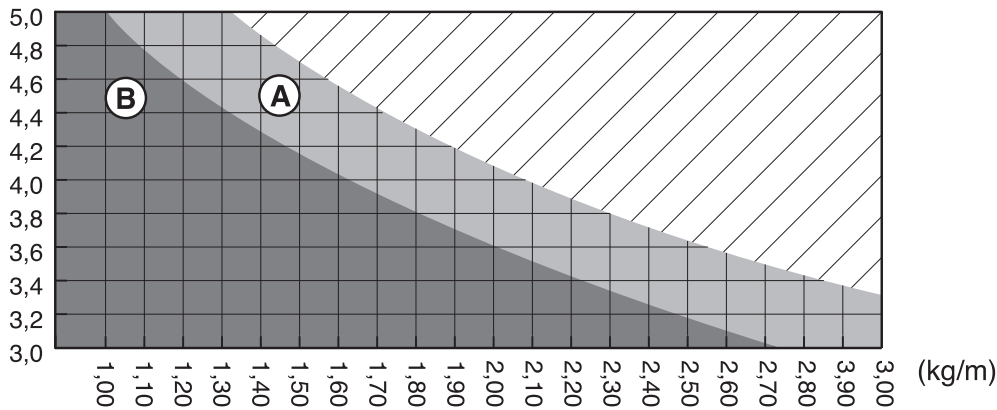

Installazione non ammessa

## Moovi 30 RMM

L (m)

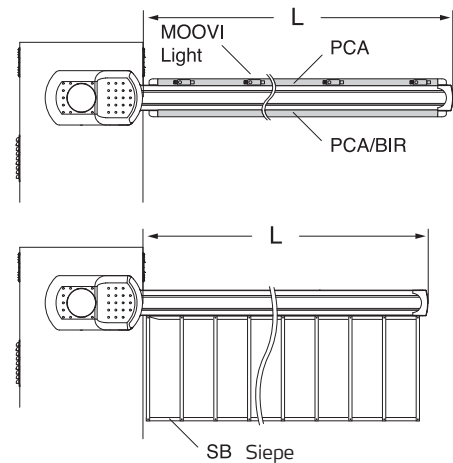
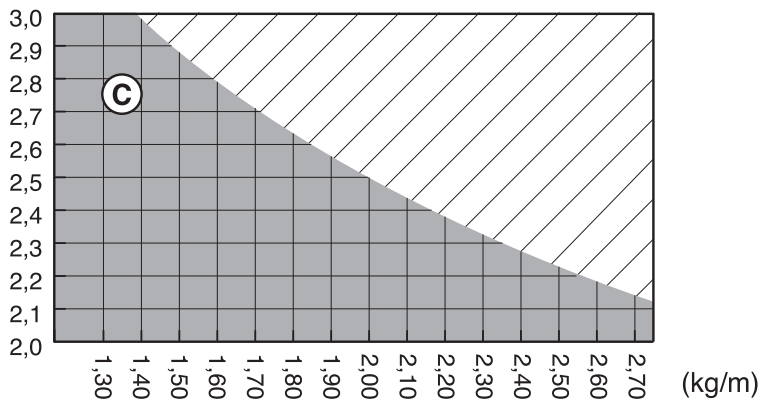



### Lunghezza utile asta e bilanciamento

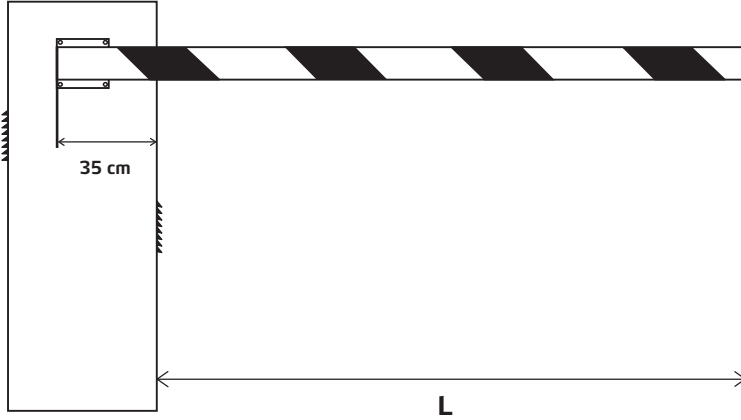

L: Lunghezza utile asta.

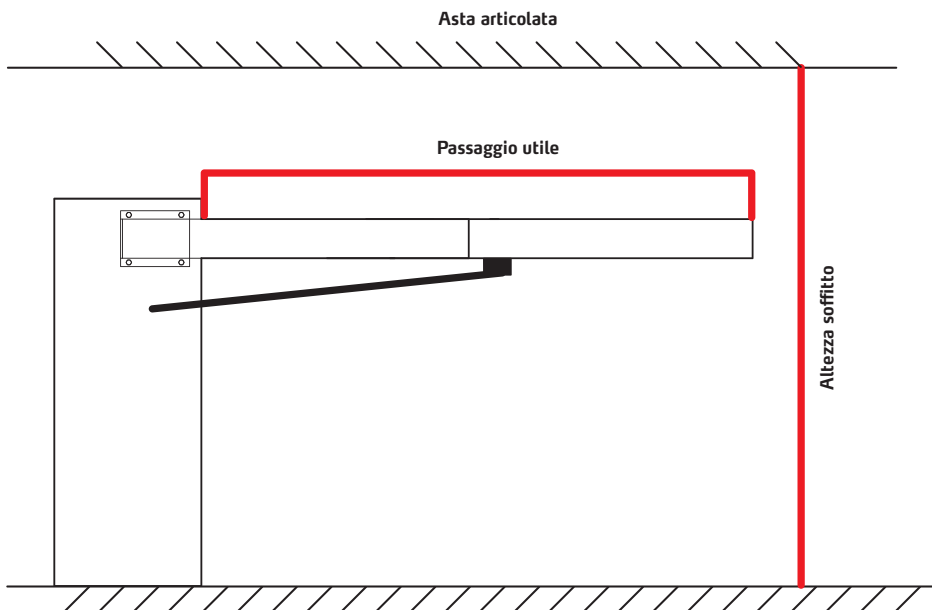
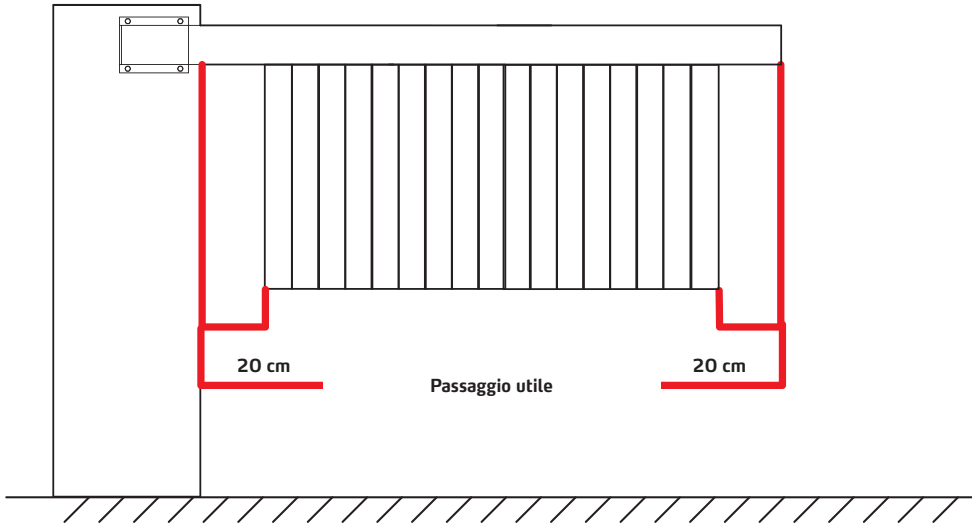

# 124 Michelangelo



## Descrizione

Gamma di barriere ad uso molto intensivo capaci di gestire passaggi utili fino a 8 metri. L'ampia gamma di accessori, il lampeggiante integrato e la predisposizione per il montaggio delle fotocellule le rendono ideali per ogni contesto



24V

((ER-Ready))



Centrale di comando con display di programmazione e ricevente radio bicanale incorporata montata nella parte superiore della macchina per un accesso più agevole e pratico.



Sistema di finecorsa a regolazione elettronica che velocizza l'installazione e assicura la massima precisione di movimento.



Sistema di alimentazione di emergenza a batterie, installabile a bordo macchina.



## Tabella riassuntiva

Codice	Nome	Tensione	Passaggio utile	Prezzo (€)	Max	Legenda
P941008 00001	MICHELANGELO 40 BLUE	24V	4m	1421,10	1	A
P941005 00001	MICHELANGELO 40 RED	24V	4m	1421,10	1	A
P941002 00001	MICHELANGELO 60 BLUE	24V	6m	1542,30	1	A
P941006 00001	MICHELANGELO 60 RED	24V	6m	1542,30	1	A
P941004 00001	MICHELANGELO 80 BLUE	24V	8m	1638,90	1	A
P941007 00001	MICHELANGELO 80 RED	24V	8m	1638,90	1	A

## Dimensioni

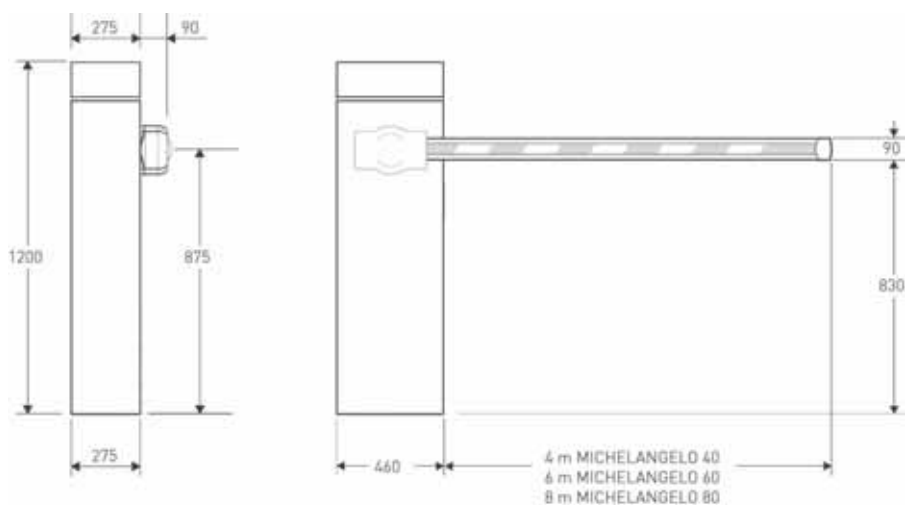

## Caratteristiche tecniche

	MICHELANGELO 40	MICHELANGELO 60	MICHELANGELO 80
Unità di controllo	LIBRA C MV		
Alimentazione	24V	24V	24V
Potenza assorbita	300W	300W	300W
Tempo apertura o chiusura	4s	6s	8s
Tipo finecorsa	elettronici	elettronici	elettronici
Rallentamento	Regolabile	Regolabile	Regolabile
Reazione all'urto	Limitatore di coppia el	Limitatore di coppia el	Limitatore di coppia el
Blocco	Meccanico	Meccanico	Meccanico
Sblocco	Chiave di sblocco personalizzata	Chiave di sblocco personalizzata	Chiave di sblocco personalizzata
Frequenza utilizzo	Molto intensivo		
Condizioni ambientali	da -20°C a +50°C (da -40°C con acc. THERMO)		
Grado di protezione	IP24		
Peso dell'attuatore	55Kg	58Kg	68Kg



### Lunghezza utile asta e bilanciamento

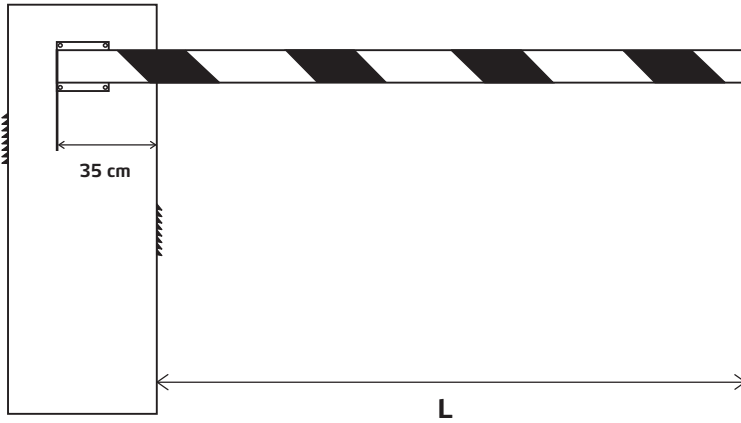

L: Lunghezza utile asta.

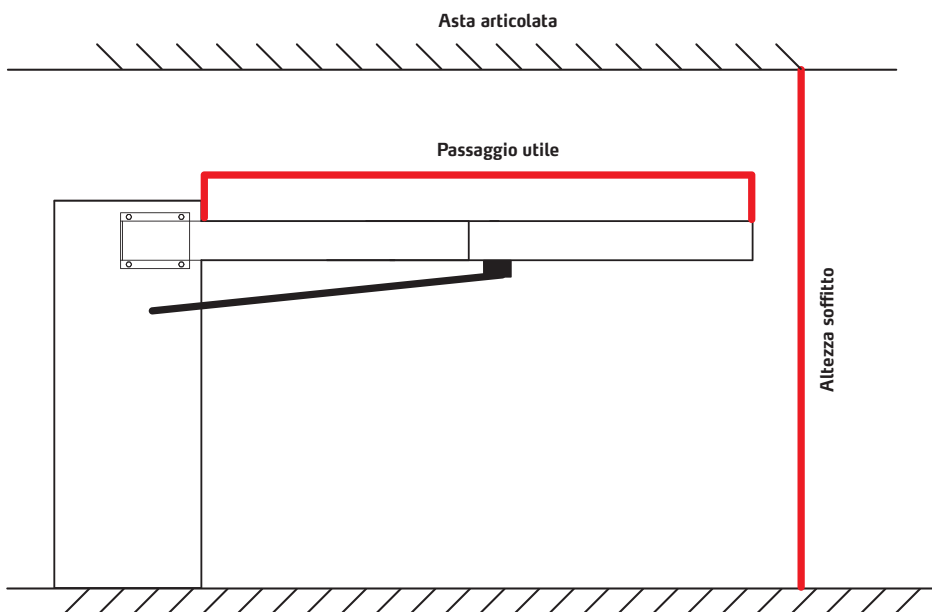
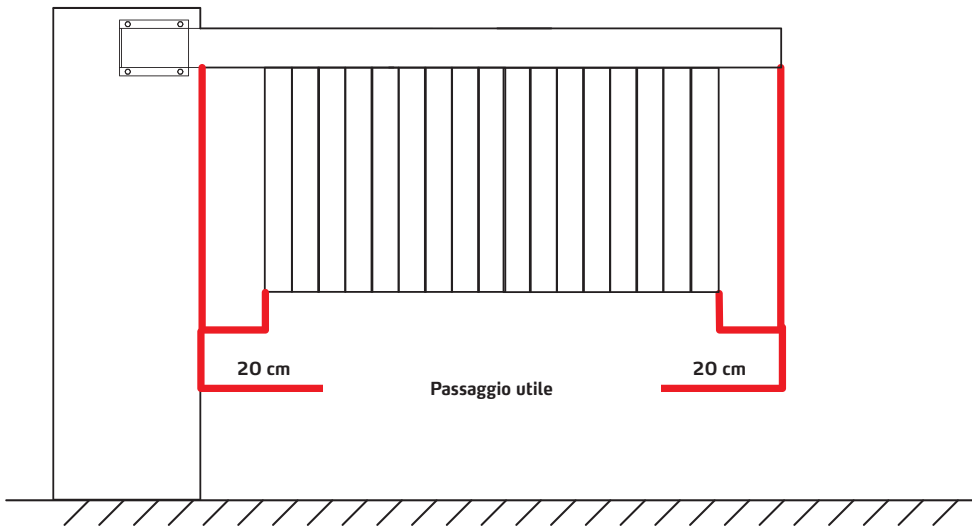



## Descrizione

Gamma di barriere robuste e affidabili con alimentazione 230V.  
Disponibili con cassone in acciaio inox o sottoposto a trattamento di cataforesi, sono particolarmente indicate per passaggi a traffico elevato.

((ER-Ready))



Bilanciamento dell'asta regolabile e controllato da una molla a compressione.

Fincorsa elettromeccanici a camma regolabili.

Sistema di fissaggio dell'asta pratico e robusto.



## Tabella riassuntiva

Codice	Nome	Tensione	Passaggio utile	Prezzo (€)	Max	Legenda
P940007 00001	BGV 30 DX	230V	3m	<b>1776,00</b>	1	A *
P940007 00003	BGV 30 SX	230V	3m	<b>1776,00</b>	1	A *
P940007 00020	BGV 30 DX INOX	230V	3m	<b>2452,60</b>	1	A *
P940007 00022	BGV 30 SX INOX	230V	3m	<b>2452,60</b>	1	A *
P940008 00001	BGV 45 DX	230V	4,5m	<b>1782,70</b>	1	A *
P940008 00003	BGV 45 SX	230V	4,5m	<b>1782,70</b>	1	A *
P940008 00020	BGV 45 DX INOX	230V	4,5m	<b>2458,80</b>	1	A *
P940008 00022	BGV 45 SX INOX	230V	4,5m	<b>2458,80</b>	1	A *
P940010 00001	BGV 45 DX 90°	230V	3,5m	<b>2146,90</b>	1	A *
P940010 00003	BGV 45 SX 90°	230V	3,5m	<b>2146,90</b>	1	A *
P940012 00001	BGV 45 DX 180°	230V	3,5m	<b>2399,70</b>	1	A *
P940012 00003	BGV 45 SX 180°	230V	3,5m	<b>2399,70</b>	1	A *

\* disponibile fino a esaurimento scorte



## Dimensioni

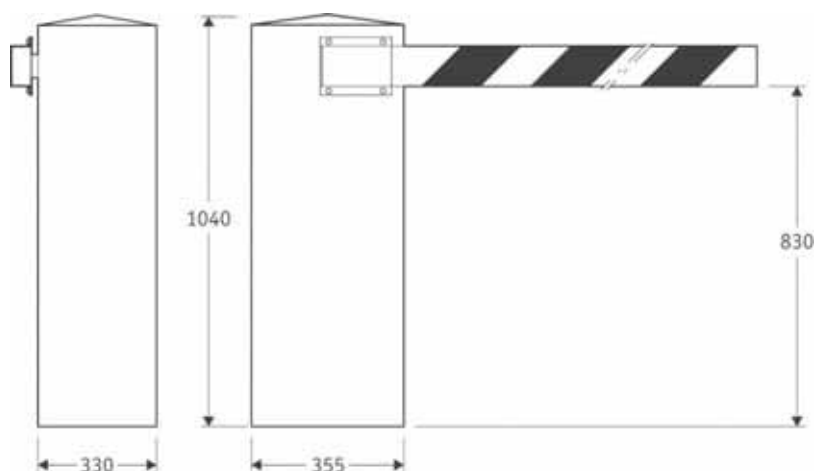

## Caratteristiche tecniche

	BGV 30	BGV 45
Unità di controllo	LEO MV D	
Alimentazione	230V	230V
Potenza assorbita	180W	180W
Tempo apertura o chiusura	3s	6s
Tipo fincorsa	Elettrici	Elettrici
Blocco	Meccanico	Meccanico
Sblocco	Manovella	Manovella
Frequenza utilizzo	Molto-intensivo	
Condizioni ambientali	da -10°C a +55°C	
Grado di protezione	IP24	
Peso dell'attuatore	60kg	60kg



## Descrizione

Gamma completa di dissuasori automatici a scomparsa per la protezione e la sicurezza di tutti gli spazi che richiedono un accesso controllato.

Ideali per contesti di particolare pregio architettonico, garantiscono massima affidabilità nel tempo e richiedono una manutenzione minima.



Ampia gamma di prodotti con versioni complete di luci di segnalazione, riscaldatore ed allarme.



Possibilità di sblocco e discesa automatica in mancanza di tensione di rete.



Precisione di manovra ed estrema affidabilità garantite dal movimento gestito da una vite senza fine a ricircolo di sfere.



## Tabella riassuntiva

Codice	Nome	Tensione	Altezza stelo	Diametro stelo	Prezzo (€)	Max	Legenda
P970001	STOPPY F		500mm	210mm	860,00	1	A
P970001 00002	STOPPY	230V	500mm	210mm	3457,50	1	A
P970002 00002	STOPPY L	230V	500mm	210mm	3858,60	1	A
P970007 00002	STOPPY LAR	230V	500mm	210mm	4349,40	1	A
P970007 00004	STOPPY LAR INOX	230V	500mm	210mm	5783,10	1	A
P970034 00002	STOPPY O	230V	500mm	210mm	4916,10	1	A
P970045 00001	STOPPY H F		700mm	210mm	876,60	1	A
P970045 00002	STOPPY H	230V	700mm	210mm	3524,60	1	A
P970045 00003	STOPPY H L	230V	700mm	210mm	3933,50	1	A
P970045 00004	STOPPY H LAR	230V	700mm	210mm	4433,90	1	A
P970045 00005	STOPPY H LAR INOX	230V	700mm	210mm	5895,30	1	A

**Dimensioni**

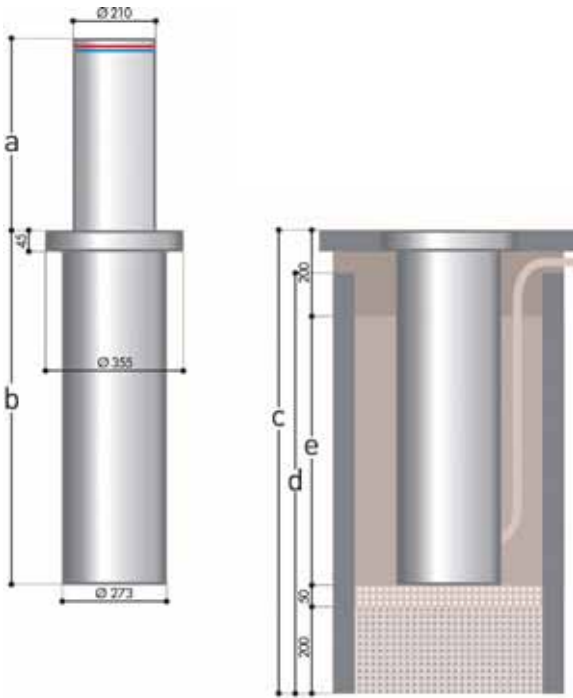

	a	b	c	d	e
<b>STOPPY</b>	500mm	915mm	1100mm	1000mm	650mm
<b>STOPPY H</b>	700mm	1175mm	1350mm	1250mm	1000mm

**Caratteristiche tecniche**

	STOPPY	STOPPY O	STOPPY H
Unità di controllo		PERSEO N	
Alimentazione	230V	230V	230V
Potenza assorbita	270W	270W	270W
Tempo di apertura o chiusura	6s + rallentamento	5s + rallentamento	9s + rallentamento
Tipo finecorsa	sensore magnetico REED	sensore magnetico REED	sensore magnetico REED
Rallentamento	Sì	Sì	Sì
Forza di spinta	70Kg	70Kg	70Kg
Max Carico statico stelo sollevato	300Kg	300Kg	300Kg
Max Carico statico stelo abbassato	15000Kg	15000Kg	15000Kg
Max Carico dinamico	100Kg	100Kg	100Kg
Resistenza all'urto	8000J	10500J	8000J
Blocco	Elettrofreno	Elettrofreno	Elettrofreno
Manovra manuale	reversibile in assenza di tensione	reversibile in assenza di tensione	reversibile in assenza di tensione
Frequenza utilizzo	Molto intensivo		
Condizioni ambientali	da -15°C a +60 (da -25° nella versione LAR)	da -25°C a +60°C	da -15°C a +60 (da -25° nella versione LAR)
Grado di protezione	IP67		
Peso dell'attuatore	90Kg	90Kg	110Kg

**PERSEO N**

**Quadro di comando universale per uno o due operatori da 230V/600W**



**PERSEO N D113653 00008**

- Applicazione: quadro di comando da 1 a 4 operatori (in parallelo) STOPPY e STOPPY H
- Alimentazione scheda: 230V monofase
- Alimentazione operatori: 230V monofase 350W max ogni operatore
- Caratteristiche principali: morsettiere estraibili, regolazione tramite potenziometri, rilevazione guasti tramite LED
- Funzioni principali: richiusura automatica, apri e chiudi separati, prelampeggio, autorizzazione apertura, regolazione modalità luci di segnalazione
- Compatibilità: PERSEO

B

319,30 € MAX 1



## Moovi-Moovi Bt

	<b>ELL 3 N728020</b> Asta intera rettangolare da 3 m per MOOVI	<b>88,40 €</b>	MAX 1
	<b>ELL 5 N728021</b> Asta intera rettangolare da 5 m per MOOVI e MICHELANGELO	<b>142,60 €</b>	MAX 1
	<b>MOOVI ART90 N728029</b> Articolazione a 90° per barriere MOOVI. Passaggio utile max 4 m	<b>343,80 €</b>	MAX 1
	<b>MOOVI GA D940008</b> Gambale di appoggio mobile per aste di barriera ELL o ATT (MOOVI e MICHELANGELO)	<b>56,50 €</b>	MAX 1
	<b>MOOVI GAMA D940009</b> Gambale di appoggio mobile ammortizzato per aste di barriera ELL o ATT (MOOVI e MICHELANGELO)	<b>85,40 €</b>	MAX 1
	<b>CBO D730251</b> Base di ancoraggio per barriere della serie MOOVI	<b>26,60 €</b>	MAX 1
	<b>FAF D730088</b> Forcella di appoggio fisso per aste	<b>33,70 €</b>	MAX 1
	<b>SB D573003</b> Siepe in alluminio per aste per barriere stradali	<b>70,20 €</b>	MAX 1
	<b>THERMO P120018</b> Resistenza riscaldante termostata per l'utilizzo delle barriere MOOVI, MOOVI BT, MICHELANGELO fino a temperature ambiente di -40°C	<b>101,00 €</b>	MAX 1
	<b>MOOVI BAT P120017</b> Kit batterie tampone per MOOVI BT	<b>97,90 €</b>	MAX 1
	<b>KIT MOOVI LIGHT1 P120001 00002</b> Luci su asta da 5 m per MOOVI	<b>151,20 €</b>	MAX 1
	<b>KIT MOOVI LIGHT P120001 00001</b> Luci su asta da 3 o 4,5 m per MOOVI	<b>112,80 €</b>	MAX 1
	<b>KIT MOOVI 130 P120002</b> Supporto per il montaggio di CELLULA RFL sul cassone della MOOVI in asse all'asta	<b>17,30 €</b>	MAX 1
	<b>KIT MOOVI PRM P120004</b> Kit di protezione mani contro il cesoimento per MOOVI	<b>13,60 €</b>	MAX 1
	<b>PCA 3 P120003 00001</b> Profilo in gomma di copertura inferiore e superiore per aste da 3 m max. Per MOOVI e MICHELANGELO rossa	<b>32,60 €</b>	MAX 1
	<b>PCA 6 P120003 00002</b> Profilo in gomma di copertura inferiore e superiore per aste da 6 m max. Per MOOVI e MICHELANGELO rossa	<b>58,10 €</b>	MAX 1

## Michelangelo

	<b>ATT 502 N728028</b> Seconda parte asta telescopica tonda per MICHELANGELO, diam. 50 mm, lunghezza 2,6 m.	<b>74,10 €</b>	MAX 1
	<b>ATT 504 N728027</b> Seconda parte asta telescopica tonda per MICHELANGELO, diam. 50 mm, lunghezza 4,6 m.	<b>147,90 €</b>	MAX 1

	<b>ATT 704 N728026</b> Prima parte asta telescopica tonda per MICHELANGELO, diam. 70 mm, lunghezza 4,3 m	<b>186,60 €</b>	MAX 1
	<b>ATT 706 N728030</b> Asta tonda diam. 70 mm lunghezza 6,35 m per MICHELANGELO. Per passaggi fino a 6 m	<b>240,20 €</b>	MAX 1
	<b>ELL 6 N728022</b> Asta intera rettangolare da 6 m per MICHELANGELO	<b>170,60 €</b>	MAX 1
	<b>ACC MCL ATT N999386</b> Confezione accessori per asta ATT 704 / 706	<b>66,20 €</b>	MAX 1
	<b>ACC MCL ELL N999391</b> Confezione accessori per asta ELL 6	<b>35,40 €</b>	MAX 1
	<b>BM D730964</b> Base di ancoraggio per barriere della serie MICHELANGELO	<b>31,20 €</b>	MAX 1
	<b>FAF D730088</b> Forcella di appoggio fisso per aste	<b>33,70 €</b>	MAX 1
	<b>MCL FAF D730991</b> Forcella di appoggio fisso per aste. Per MICHELANGELO colore blu	<b>33,70 €</b>	MAX 1
	<b>MOOVI GA D940008</b> Gambale di appoggio mobile per aste di barriera ELL o ATT (MOOVI e MICHELANGELO)	<b>56,50 €</b>	MAX 1
	<b>MOOVI GAMA D940009</b> Gambale di appoggio mobile ammortizzato per aste di barriera ELL o ATT (MOOVI e MICHELANGELO)	<b>85,40 €</b>	MAX 1
	<b>MCL PCA 6 P120008</b> Profilo in gomma di copertura inferiore e superiore per aste da 6 m max. Solo per MICHELANGELO colore blu	<b>59,30 €</b>	MAX 1
	<b>MCL PCA 8 P120010</b> Profilo in gomma di copertura inferiore e superiore per aste da 8 m. Solo per MICHELANGELO colore blu	<b>74,10 €</b>	MAX 1
	<b>PCA 6 P120003 00002</b> Profilo in gomma di copertura inferiore e superiore per aste da 6 m max. Per MOOVI e MICHELANGELO rossa	<b>58,10 €</b>	MAX 1
	<b>PCA 8 P120003 00003</b> Profilo in gomma di copertura inferiore e superiore per aste da 8 m. Per MOOVI e MICHELANGELO rossa	<b>71,80 €</b>	MAX 1
	<b>SB D573003</b> Siepe in alluminio per aste per barriere stradali	<b>70,20 €</b>	MAX 1
	<b>MCL BAT P125011</b> Kit batterie di emergenza per barriere MICHELANGELO	<b>100,60 €</b>	MAX 1
	<b>KIT MCL LAMPO P120006</b> Lampeggiante integrato per MICHELANGELO	<b>77,50 €</b>	MAX 1
	<b>KIT MCL LIGHT P120005 00001</b> Luci su asta per MICHELANGELO	<b>151,30 €</b>	MAX 1
	<b>KIT SCHEDA MCL P120009</b> Scheda comando per KIT MCL LIGHT e KIT MCL LAMPO	<b>41,90 €</b>	MAX 1
	<b>KIT MCL 130 P120007 00001</b> Supporto per il montaggio di CELLULA 130 sul cassone della MICHELANGELO in asse all'asta	<b>19,50 €</b>	MAX 1

## 134 Accessori di prodotto

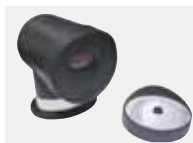

**KIT MCL RFL P903015 00001**  
Supporto per il montaggio di CELLULA RFL sul cassone della MICHELANGELO in asse all'asta

43,20 € MAX 1



**THERMO P120018**  
Resistenza riscaldante termostata per l'utilizzo delle barriere MOOVI, MOOVI BT, MICHELANGELO fino a temperature ambiente di -40°C"

101,00 € MAX 1



**SCS WIE P111408**  
Scheda per connessione pulsantiera SELETTO (E) e lettore di prossimità COMPASS SLIM

22,00 € MAX 5



**SCS 1 P111376**  
Scheda seriale per connessione a zona ed ante contrapposte per centrali con display

13,70 € MAX 1

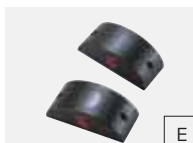

**CELLULA 130 P111273**  
Coppia di fotocellule autoallineanti per applicazione esterna (portata 30 m). Alimentazione 24V ac/dc

60,00 € MAX 5



**CELLULA 180 P111452**  
Coppia di fotocellule orientabili (180°orizz./20°vert.) per applicazione esterna (portata 30 m). Alimentazione 24V ac/dc

70,80 € MAX 5



**CELLULA RFL P111391**  
Fotocellula a riflessione per applicazione esterna (portata 12 m). Alimentazione 24V ac/dc (richiede S RFLP P111409)

101,30 € MAX 5



**S RFLP P111409**  
Catarifrangente e supporto di montaggio a muro e su colonnina CC per CELLULA RFL

15,10 € MAX 1



**VENTIMIGLIA NSA P111401 00001**  
Dispositivo ad infrarossi per coste BIR C o BAR C (conforme alla norma EN 12978)

62,50 € MAX 1



**BIR C N190104**  
Costa in gomma (H 30 mm), prezzo al m

18,40 € MAX 5

### Composizione asta tonda intera da 4m



**ATT 704 N728026**  
Prima parte asta telescopica tonda per MICHELANGELO, diam. 70 mm, lunghezza 4,3 m

186,60 € MAX 1



**ACC MCL ATT N999386**  
Confezione accessori per asta ATT 704 / 706

66,20 € MAX 1

### Composizione asta tonda intera da 6m



**ATT 706 N728030**  
Asta tonda diam. 70 mm lunghezza 6,35 m per MICHELANGELO. Per passaggi fino a 6 m

240,20 € MAX 1



**ACC MCL ATT N999386**  
Confezione accessori per asta ATT 704 / 706

66,20 € MAX 1

### Accessori

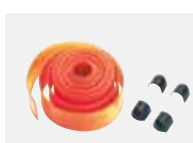

**MCL PCA 6 P120008**  
Profilo in gomma di copertura inferiore e superiore per aste da 6 m max. Solo per MICHELANGELO colore blu

59,30 € MAX 1

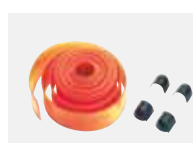

**PCA 6 P120003 00002**  
Profilo in gomma di copertura inferiore e superiore per aste da 6 m max. Per MOOVI e MICHELANGELO rossa

58,10 € MAX 1



**KIT MCL LIGHT P120005 00001**  
Luci su asta per MICHELANGELO

**151,30 €** MAX 1



**KIT SCHEDA MCL P120009**  
Scheda comando per KIT MCL LIGHT e KIT MCL LAMPO

**41,90 €** MAX 1

## Composizione asta tonda telescopica da 6m



**ATT 704 N728026**  
Prima parte asta telescopica tonda per MICHELANGELO, diam. 70 mm, lunghezza 4,3 m.

**186,60 €** MAX 1



**ATT 502 N728028**  
Seconda parte asta telescopica tonda per MICHELANGELO, diam. 50 mm, lunghezza 2,6 m

**74,10 €** MAX 1



**ACC MCL ATT N999386**  
Confezione accessori per asta ATT 704 / 706

**66,20 €** MAX 1

## Accessori

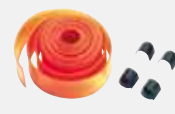

**MCL PCA 6 P120008**  
Profilo in gomma di copertura inferiore e superiore per aste da 6 m max. Solo per MICHELANGELO colore blu

**59,30 €** MAX 1

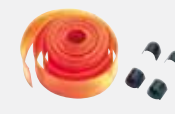

**PCA 6 P120003 00002**  
Profilo in gomma di copertura inferiore e superiore per aste da 6 m max. Per MOOVI e MICHELANGELO rossa

**58,10 €** MAX 1



**KIT MCL LIGHT P120005 00001**  
Luci su asta per MICHELANGELO

**151,30 €** MAX 1



**KIT SCHEDA MCL P120009**  
Scheda comando per KIT MCL LIGHT e KIT MCL LAMPO

**41,90 €** MAX 1

## Composizione asta tonda telescopica da 8m



**ATT 704 N728026**  
Prima parte asta telescopica tonda per MICHELANGELO, diam. 70 mm, lunghezza 4,3 m

**186,60 €** MAX 1



**ATT 504 N728027**  
Seconda parte asta telescopica tonda per MICHELANGELO, diam. 50 mm, lunghezza 4,6 m

**147,90 €** MAX 1



**ACC MCL ATT N999386**  
Confezione accessori per asta ATT 704 / 706

**66,20 €** MAX 1



## Accessori

	<p><b>MCL PCA 8 P120010</b>                  Profilo in gomma di copertura inferiore e superiore per aste da 8 m.                  Solo per MICHELANGELO colore blu</p> <p><b>74,10 €</b> MAX 1</p>		<p><b>PCA 8 P120003 00003</b>                  Profilo in gomma di copertura inferiore e superiore per aste da 8 m.                  Per MOOVI e MICHELANGELO rossa</p> <p><b>71,80 €</b> MAX 1</p>
	<p><b>KIT MCL LIGHT P120005 00001</b>                  Luci su asta per MICHELANGELO</p> <p><b>151,30 €</b> MAX 1</p>		<p><b>KIT SCHEDA MCL P120009</b>                  Scheda comando per KIT MCL LIGHT e KIT MCL LAMPO</p> <p><b>41,90 €</b> MAX 1</p>

## Composizione asta rettangolare intera da 6m

	<p><b>ELL 6 N728022</b>                  Asta intera rettangolare da 6 m per MICHELANGELO</p> <p><b>170,60 €</b> MAX 1</p>		<p><b>ACC MCL ELL N999391</b>                  Confezione accessori per asta ELL 6</p> <p><b>35,40 €</b> MAX 1</p>
---	--	---	--

## Accessori

	<p><b>MCL PCA 6 P120008</b>                  Profilo in gomma di copertura inferiore e superiore per aste da 6 m max.                  Solo per MICHELANGELO colore blu</p> <p><b>59,30 €</b> MAX 1</p>		<p><b>PCA 6 P120003 00002</b>                  Profilo in gomma di copertura inferiore e superiore per aste da 6 m max.                  Per MOOVI e MICHELANGELO rossa</p> <p><b>58,10 €</b> MAX 1</p>
	<p><b>KIT MCL LIGHT P120005 00001</b>                  Luci su asta per MICHELANGELO</p> <p><b>151,30 €</b> MAX 1</p>		<p><b>KIT SCHEDA MCL P120009</b>                  Scheda comando per KIT MCL LIGHT e KIT MCL LAMPO</p> <p><b>41,90 €</b> MAX 1</p>

## BGV

	<p><b>A13 N728004</b>                  Asta intera rettangolare da 3 m per BGV</p> <p><b>101,10 €</b> MAX 1</p>		<p><b>A14,5 N728008</b>                  Asta intera rettangolare da 4,5 m per BGV</p> <p><b>143,60 €</b> MAX 1</p>
	<p><b>BB D730148</b>                  Base di ancoraggio per barriere della serie BGV</p> <p><b>27,00 €</b> MAX 1</p>		<p><b>GAM D940007</b>                  Gambale di appoggio mobile per aste di barriera BGV (non utilizzabile su BGV 30)</p> <p><b>33,70 €</b> MAX 1</p>
	<p><b>FAF D730088</b>                  Forcella di appoggio fisso per aste</p> <p><b>33,70 €</b> MAX 1</p>		<p><b>SB D573003</b>                  Siepe in alluminio per aste per barriere stradali</p> <p><b>70,20 €</b> MAX 1</p>



# Stoppy

	<p><b>PERSEO N D113653 00008</b> Centrale di comando per dissuasori di sosta STOPPY</p> <p><b>319,30 €</b> MAX 1</p>		<p><b>PERSEO O D113653 00007</b> Centrale di comando per dissuasori di sosta STOPPY O</p> <p><b>325,10 €</b> MAX 1</p>
	<p><b>STOPPY BAT P975001</b> Kit batterie di emergenza per forzare gli STOPPY a mantenere la posizione rialzata in caso di assenza di alimentazione</p> <p><b>202,00 €</b> MAX 1</p>		<p><b>TBA P800037</b> Totem per STOPPY, elemento inferiore per contenimento quadro e accessori</p> <p><b>570,20 €</b> MAX 1</p>
	<p><b>TSU P800038</b> Totem per STOPPY, elemento superiore per montaggio accessori di comando</p> <p><b>570,20 €</b> MAX 1</p>		<p><b>TL P800039</b> Luci semaforiche per totem per STOPPY</p> <p><b>427,70 €</b> MAX 1</p>
	<p><b>TPF P800040</b> Piastra di fondazione ed ancoraggio per totem per STOPPY</p> <p><b>24,80 €</b> MAX 1</p>		<p><b>CABLE STOPPY P800034</b> Bobina da 50 m di cavo per operatori serie STOPPY e STOPPY H</p> <p><b>936,50 €</b> MAX 1</p>
	<p><b>STOPPY EXTENSION 25 P800041</b> Maggiorazione per cavo 25 m per operatori STOPPY e STOPPY H</p> <p><b>475,20 €</b> MAX 1</p>		<p><b>STOPPY EXTENSION 50 P800042</b> Maggiorazione per cavo 50 m per operatori STOPPY e STOPPY H</p> <p><b>981,90 €</b> MAX 1</p>
	<p><b>ACOUSTIC DETECTOR D113705</b> Rilevatore acustico di sirene regolabile</p> <p><b>1014,90 €</b> MAX 1</p>		<p><b>RME 1 BT P111274</b> Rilevatore di masse metalliche in 24Vac monocanale provvisto di zoccolo di installazione</p> <p><b>255,50 €</b> MAX 1</p>
	<p><b>RME 2 P111001 00003</b> Rilevatore di masse metalliche bicanale 230Vac, provvisto di zoccolo di installazione</p> <p><b>311,60 €</b> MAX 1</p>		<p><b>SPIRA 2X1 D110926 00001</b> Spira magnetica 2 x 1 m</p> <p><b>98,10 €</b> MAX 1</p>
	<p><b>MITTO 2 12V D111750</b> Trasmettitore 12V a due canali 433 MHz rolling code</p> <p><b>33,10 €</b> MAX 10</p>		<p><b>MITTO 4 12V D111751</b> Trasmettitore 12V a quattro canali 433 MHz rolling code</p> <p><b>41,20 €</b> MAX 10</p>
	<p><b>T-BOX P121019</b> Pulsantiera digitale wireless 433 MHz Rolling code</p> <p><b>86,60 €</b> MAX 1</p>		<p><b>SEK P121017</b> Selettore a chiave da esterno con struttura metallica antivandalismo</p> <p><b>28,20 €</b> MAX 10</p>
	<p><b>CLONIX 2 D111662</b> Ricevente bicanale ad innesto 433 MHz rolling code. Memoria a 128 posizioni</p> <p><b>74,60 €</b> MAX 3</p>		

	<p><b>SCS WIE P111408</b> Scheda per connessione pulsantiera SELETTO (E) e lettore di prossimità COMPASS SLIM</p>		<p><b>SCS 1 P111376</b> Scheda seriale per connessione a zona ed ante contrapposte per centrali con display</p>
	<p><b>THERMO P120018</b> Resistenza riscaldante termostata per l'utilizzo delle barriere MOOVI, MOOVI BT, MICHELANGELO fino a temperature ambiente di -40°C</p>	<p><b>22,00 €</b> MAX 5</p> <p><b>13,70 €</b> MAX 1</p>	
	<p><b>CELLULA 130 P111273</b> Coppia di fotocellule autoallineanti per applicazione esterna (portata 30 m). Alimentazione 24V ac/dc</p>		<p><b>CELLULA 180 P111452</b> Coppia di fotocellule orientabili (180°orizz./20°vert.) per applicazione esterna (portata 30 m). Alimentazione 24V ac/dc</p>
<p><b>60,00 €</b> MAX 5</p>		<p><b>70,80 €</b> MAX 5</p>	
	<p><b>CELLULA RFL P111391</b> Fotocellula a riflessione per applicazione esterna (portata 12 m). Alimentazione 24V ac/dc (richiede S RFLP P111409)</p>		<p><b>S RFLP P111409</b> Catarifrangente e supporto di montaggio a muro e su colonnina CC per CELLULA RFL</p>
<p><b>101,30 €</b> MAX 5</p>		<p><b>15,10 €</b> MAX 1</p>	
	<p><b>DCW P111410</b> Fotocellula wireless con possibilità di gestire una costa a infrarosso o resistiva.</p>		<p><b>STR N190106</b> Coppia di sensori ad infrarosso per DCW</p>
<p><b>131,90 €</b> MAX 1</p>		<p><b>62,40 €</b> MAX 1</p>	
	<p><b>VENTIMIGLIA NS P111401 00001</b> Dispositivo ad infrarossi per coste BIR C o BAR C (conforme alla norma EN 12978)</p>		<p><b>BIR C N190104</b> Costa in gomma (H 30 mm), prezzo al m</p>
<p><b>62,50 €</b> MAX 1</p>		<p><b>18,40 €</b> MAX 5</p>	
	<p><b>MITTO 2 12V D111750</b> Trasmettitore 12V a due canali 433 MHz rolling code</p>		<p><b>MITTO 4 12V D111751</b> Trasmettitore 12V a quattro canali 433 MHz rolling code</p>
<p><b>33,10 €</b> MAX 10</p>		<p><b>41,20 €</b> MAX 10</p>	
	<p><b>T-BOX P121019</b> Pulsantiera digitale wireless 433 MHz Rolling code</p>		<p><b>SEK P121017</b> Selettore a chiave da esterno con struttura metallica antivandalismo</p>
<p><b>86,60 €</b> MAX 1</p>		<p><b>28,20 €</b> MAX 10</p>	
	<p><b>RME 1 BT P111274</b> Rilevatore di masse metalliche in 24Vac monocanale provvisto di zoccolo di installazione</p>		<p><b>RME 2 P111001 00003</b> Rilevatore di masse metalliche bicanale 230Vac, provvisto di zoccolo di installazione</p>
<p><b>255,50 €</b> MAX 1</p>		<p><b>311,60 €</b> MAX 1</p>	
	<p><b>SPIRA 2X1 D110926 00001</b> Spira magnetica 2 x 1 m</p>	<p><b>98,10 €</b> MAX 1</p>	