

CANALI PER CABLAGGIO 8/12/8 **SERIE A**

CARATTERISTICHE:

- Prodotti in tecnopolimero a base di PVC rigido autoestinguente UL94 V0.
- **Asolatura tipo 8/12/8.**
- Fondo preforato secondo le norme DIN 43659.
- Lunghezza standard: 2 m.
- Prodotto conforme alla norma EN 50085-2-3.
- Confezionati in robuste scatole di cartone per facilitare il trasporto e lo stoccaggio.
- Su richiesta disponibili anche in colore Bianco RAL 9001 - codice + B.

GRIGIO RAL 7030

ARTICOLO	DIMENSIONI ESTERNE B x H mm	PREDISPOSIZIONE PER SEPARATORE	IMBALLO m
ECA2525	25x25	NO	100
ECA2540	25x40	NO	100
ECA2560	25x60	NO	70
ECA2580	25x80	NO	56
ECA4025	40x25	NO	80
ECA4040	40x40	NO	70
ECA4060	40x60	NO	56
ECA4080	40x80	NO	40
ECA40100	40x100	NO	32
ECA6040	60x40	NO	50
ECA6060	60x60	NO	32
ECA6080	60x80	NO	36
ECA60100	60x100	NO	24
ECA8040	80x40	SI (2)	40
ECA8060	80x60	SI (2)	28
ECA8080	80x80	SI (2)	30
ECA80100	80x100	SI (2)	24
ECA10040	100x40	SI (2)	28
ECA10060	100x60	SI (2)	20
ECA10080	100x80	SI (2)	24
ECA100100	100x100	SI (2)	16
ECA12040	120x40	SI (2)	24
ECA12060	120x60	SI (2)	20
ECA12080	120x80	SI (2)	16

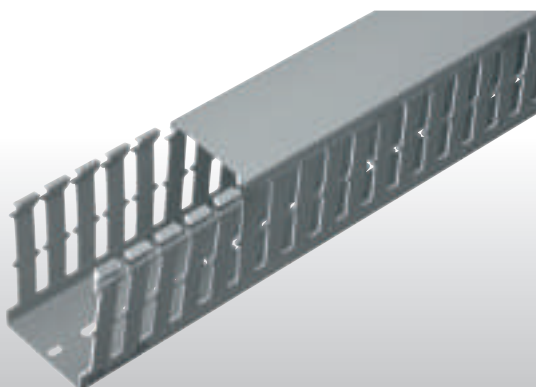

CANALI PER CABLAGGIO 8/12/8 **SERIE A**

CARATTERISTICHE:

- Prodotti in tecnopolimero a base di PVC rigido autoestinguente UL94 V0.
- Lunghezza standard: 2 m.
- Prodotto conforme alla norma EN 50085-2-3.
- Confezionati in robuste scatole di cartone per facilitare il trasporto e lo stoccaggio.
- Su richiesta disponibili anche in colore Bianco RAL 9001 - codice + B.



Separatore sezionabile

ARTICOLO	DIMENSIONI ESTERNE H mm	IMBALLO m
ECSESG	40/60/80	50

Coperchi di ricambio per canali da cablaggio

ARTICOLO	DIMENSIONI ESTERNE B mm	IMBALLO m
ECCR25G	25	100
ECCR40G	40	100
ECCR60G	60	100
ECCR80G	80	100
ECCR100G	100	60
ECCR120G	120	80

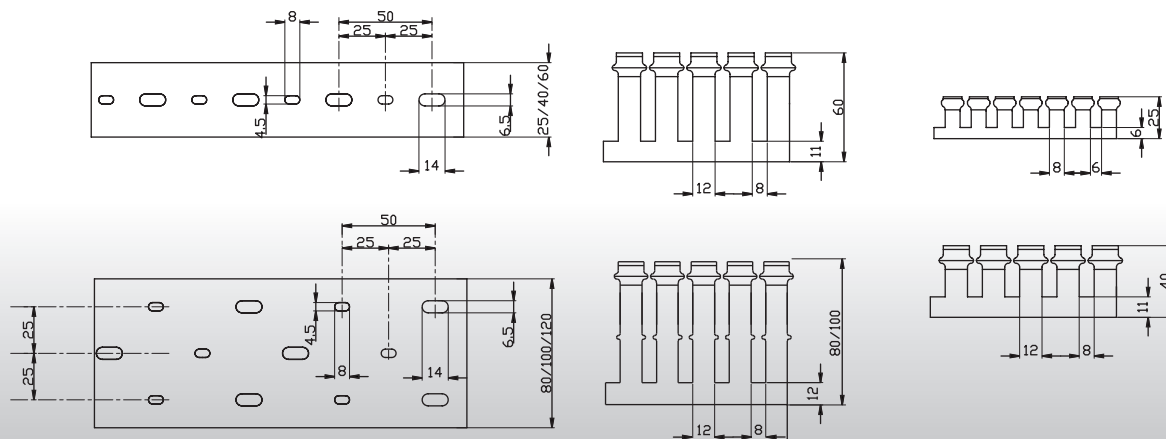
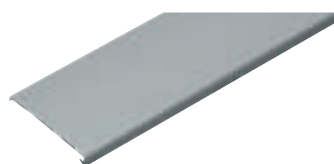

CANALI PER CABLAGGIO 4/6/4 SERIE S

CARATTERISTICHE:

- Prodotti in tecnopolimero a base di PVC rigido autoestinguente UL94 V0.
- **Asolatura tipo 4/6/4.**
- Fondo preforato secondo le norme DIN 43659.
- Lunghezza standard: 2 m.
- Prodotto conforme alla norma EN 50085-2-3.
- Confezionati in robuste scatole di cartone per facilitare il trasporto e lo stoccaggio.
- Su richiesta disponibili anche in colore Bianco RAL 9001 - codice + B.

GRIGIO RAL 7030

ARTICOLO	DIMENSIONI ESTERNE B x H mm	PREDISPOSIZIONE PER SEPARATORE	IMBALLO m
ECS2525	25x25	NO	100
ECS2540	25x40	NO	100
ECS2560	25x60	NO	70
ECS2580	25x80	NO	56
ECS4025	40x25	NO	80
ECS4040	40x40	NO	70
ECS4060	40x60	NO	56
ECS4080	40x80	NO	40
ECS40100	40x100	NO	32
ECS6040	60x40	NO	50
ECS6060	60x60	NO	32
ECS6080	60x80	NO	36
ECS60100	60x100	NO	24
ECS8040	80x40	SI (2)	40
ECS8060	80x60	SI (2)	28
ECS8080	80x80	SI (2)	30
ECS80100	80x100	SI (2)	24
ECS10040	100x40	SI (2)	28
ECS10060	100x60	SI (2)	20
ECS10080	100x80	SI (2)	24
ECS100100	100x100	SI (2)	16
ECS12040	120x40	SI (2)	24
ECS12060	120x60	SI (2)	20
ECS12080	120x80	SI (2)	16

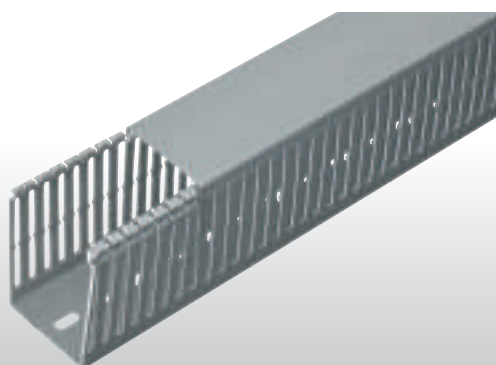

CANALI PER CABLAGGIO 4/6/4 **SERIE S**

CARATTERISTICHE:

- Prodotti in tecnopolimero a base di PVC rigido autoestinguente UL94 V0.
- Lunghezza standard: 2 m.
- Prodotto conforme alla norma EN 50085-2-3.
- Confezionati in robuste scatole di cartone per facilitare il trasporto e lo stoccaggio.
- Su richiesta disponibili anche in colore Bianco RAL 9001 - codice + B.



Separatore sezionabile

ARTICOLO	DIMENSIONI ESTERNE H mm	IMBALLO m
ECSESG	40/60/80	50

Coperchi di ricambio per canali da cablaggio

ARTICOLO	DIMENSIONI ESTERNE B mm	IMBALLO m
ECCR25G	25	100
ECCR40G	40	100
ECCR60G	60	100
ECCR80G	80	100
ECCR100G	100	60
ECCR120G	120	80

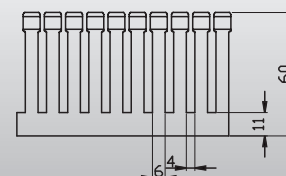
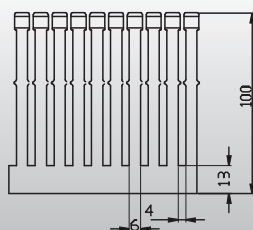
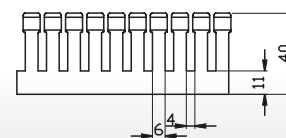
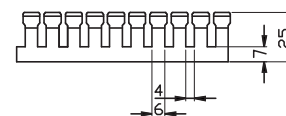
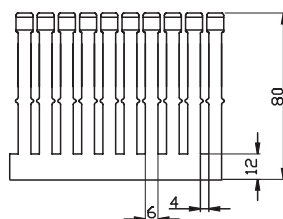
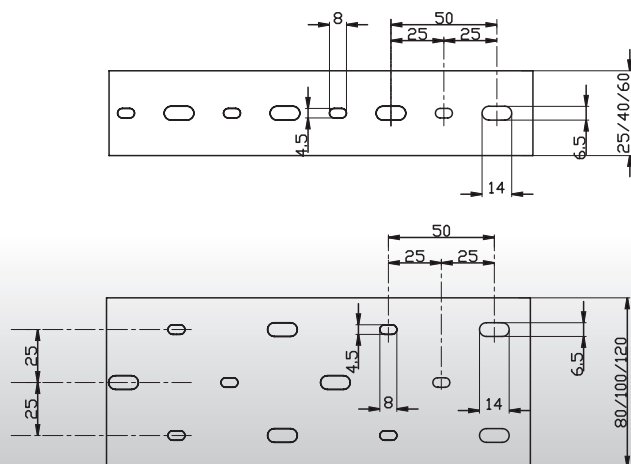
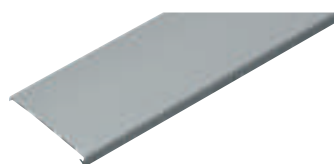

CANALI PER CABLAGGIO 4/6/4 SERIE SH

CARATTERISTICHE:

- Prodotti in tecnopolimero privo di alogeni secondo le norme VDE 0472 parte 815. (BR + CL < 0,2% e F < 0,1%).
- Limiti di emissione secondo le norme CEI 20-37 parte 7: indice tossicità: 8,2.
- Autoestinguento secondo le norme UL94 grado V0.
- Resistenza al calore anomalo: fino a 850° C (Glow Wire Test, norma IEC 695-2-1).
- Stabilità dimensionale compresa tra -40° C e +100° C.
- Prodotto conforme alla norma EN 50085-2-3.
- **Asolatura tipo 4/6/4**, fondo preforato secondo le norme DIN 43659, lunghezza standard: 2 m.
- Confezionati in robuste scatole di cartone per facilitare il trasporto e lo stoccaggio.



ARTICOLO	DIMENSIONI ESTERNE B x H mm	IMBALLO m
ECSH2540	25x40	100
ECSH2560	25x60	70
ECSH2580	25x80	56
ECSH4040	40x40	70
ECSH4060	40x60	56
ECSH4080	40x80	40
ECSH6040	60x40	50
ECSH6060	60x60	32
ECSH6080	60x80	36
ECSH8040	80x40	40
ECSH8060	80x60	28
ECSH8080	80x80	30
ECSH10040	100x40	28
ECSH10060	100x60	20
ECSH10080	100x80	24
ECSH12040	120x40	24
ECSH12060	120x60	20
ECSH12080	120x80	16

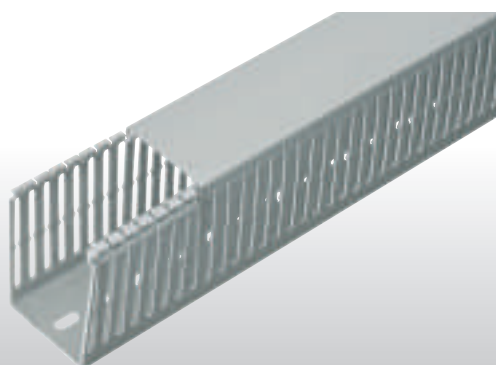

CANALI PER CABLAGGIO 4/6/4 **SERIE SH**

CARATTERISTICHE:

- Prodotti in tecnopolimero privo di alogeni secondo le norme VDE 0472 parte 815. (BR + CL < 0,2% e F < 0,1%).
- Limiti di emissione secondo le norme CEI 20-37 parte 7: indice tossicità: 8,2.
- Autoestinguento secondo le norme UL94 grado V0.
- Resistenza al calore anomalo: fino a 850° C (Glow Wire Test, norma IEC 695-2-1).
- Stabilità dimensionale compresa tra -40° C e +100° C.
- Prodotto conforme alla norma EN 50085-2-3.
- Confezionati in robuste scatole di cartone per facilitare il trasporto e lo stoccaggio.



Coperchi di ricambio per canali da cablaggio

ARTICOLO	DIMENSIONI ESTERNE B mm	IMBALLO m
ECCR25HG	25	100
ECCR40HG	40	100
ECCR60HG	60	100
ECCR80HG	80	100
ECCR100HG	100	60
ECCR120HG	120	80

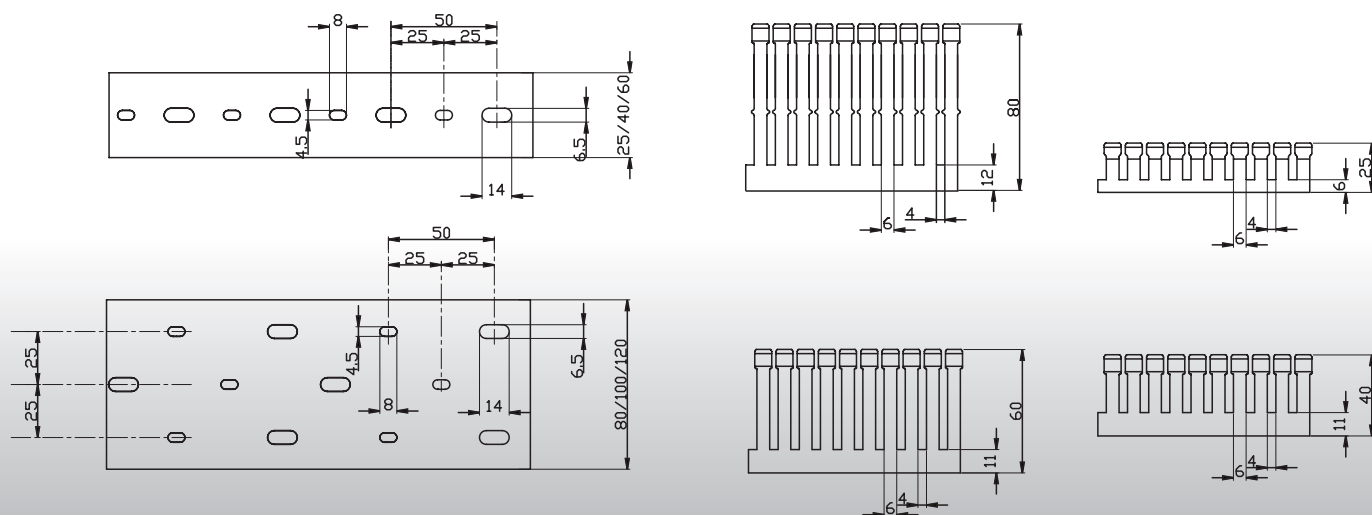
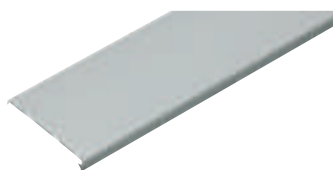

COLLARI FERMACAVI / PROFILI DIN EN 50022 / CESOIA PER CANALI

CARATTERISTICHE COLLARI FERMACAVI:

- Prodotti in nylon rigido.
- Evita la fuoriuscita dei cavi durante l'installazione.
- Collari fissabili ai canali con viti.
- Traversini installabili a scatto.
- Utilizzabile sia nei canali portacavi che nei canali da cablaggio asolati.
- Confezionati in robuste scatole di cartone per facilitare il trasporto e lo stoccaggio.

GRIGIO RAL 7035

Collari fermacavi

ARTICOLO	PER CANALI DIMENSIONI mm	DESCRIZIONE	CONFEZIONE/IMBALLO NR. PEZZI
ECCO4040	40x40	COLLARE FERMACAVI	5/25
ECCO4060	40x60	COLLARE FERMACAVI	5/25
ECCO4080	40x80	COLLARE FERMACAVI	5/25
ECCO40100	40x100	COLLARE FERMACAVI	5/25
ECCO6040	60x40	COLLARE FERMACAVI	5/25
ECCO6060	60x60	COLLARE FERMACAVI	5/25
ECCO6080	60x80	COLLARE FERMACAVI	5/25
ECCO60100	60x100	COLLARE FERMACAVI	5/25
ECCO8040	80x40	COLLARE FERMACAVI	5/25
ECCO8060	80x60	COLLARE FERMACAVI	5/25
ECCO8080	80x80	COLLARE FERMACAVI	5/25
ECCO80100	80x100	COLLARE FERMACAVI	5/25
ECCO10040	100x40	COLLARE FERMACAVI	5/25
ECCO10060	100x60	COLLARE FERMACAVI	5/25
ECCO10080	100x80	COLLARE FERMACAVI	5/25
ECCO100100	100x100	COLLARE FERMACAVI	5/25
ECCO12040	120x40	COLLARE FERMACAVI	5/25
ECCO12060	120x60	COLLARE FERMACAVI	5/25
ECCO12080	120x80	COLLARE FERMACAVI	5/25

Profili DIN EN 50022

ARTICOLO	LUNGHEZZA mt	DESCRIZIONE TIPO	DIMENSIONI mm	IMBALLO NR. PEZZI
EC460	2	PROFILO DIN PIENO	35x7,5x1,5	20
EC460F	2	PROFILO DIN FORATO	35x7,5x1,5	20
EC46015	2	PROFILO DIN PIENO	35x15x1,5	20
EC46015-3	3	PROFILO DIN PIENO	35x15x1,5	20

Cesoia manuale per canali da cablaggio

ARTICOLO	DESCRIZIONE	DIMENSIONI TAGLIO mm	IMBALLO NR. PEZZI
ECADC	CESOIA MANUALE DA BANCO	L = 120 - H = 120	1



ECCO

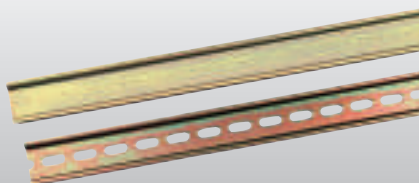

EC460

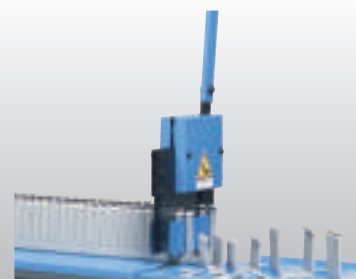

ECADC

CANALE PRETRANCIATO **SERIE P** / CANALI FLESSIBILI **SERIE 234**

CARATTERISTICHE CANALE PRETRANCIATO:

- Prodotti in tecnopolimero a base di PVC rigido autoestinguente V0 secondo la Norma UL94.
- Fori alternati per entrata tubi pretranciati da 18 e 23 mm.
- Fondo preforato per installazione facilitata, lunghezza standard: 2 m.

CARATTERISTICHE CANALI FLESSIBILI:

- Prodotti in tecnopolimero a base di polipropilene rigido autoestinguente (UL94-V2).
- Con autoadesivo sul fondo o preforato per installazione a vite.
- **Asolatura 7,5/5/7,5** - lunghezza standard: 500 mm.

GRIGIO RAL 7030

Canale pretranciato per tubi Serie P

ARTICOLO	DIMENSIONI ESTERNE B x H mm	IMBALLO m
ECP5050	50x50	24
ECP7550	75x50	40

Canali flessibili per cablaggio Serie 234

ARTICOLO		DIMENSIONI ESTERNE B x H x L mm	IMBALLO NR. PEZZI
A VITE	ADESIVO		
EC23401	EC23411	12,5x12,5x500	112
EC23402	EC23412	16x16x500	84
EC23403	EC23413	20x20x500	112
EC23404	EC23414	25x25x500	70
EC23405	EC23415	30x30x500	50
EC23406	EC23416	40x40x500	50
EC23407	EC23417	50x50x500	32

PRETRANCIATURA CANALI TIPO P5050-P7550

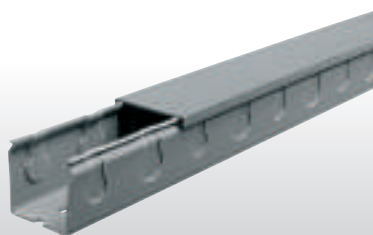
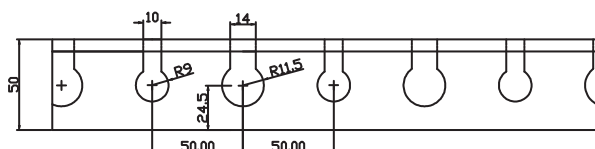

ECP

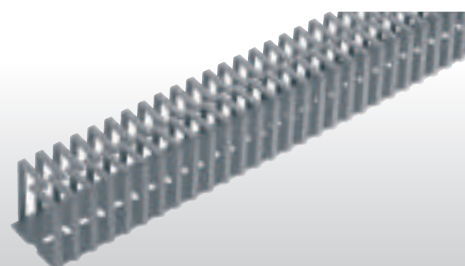

EC234

■ SPIRALINA PER CABLAGGIO SERIE P / PN / PA

CARATTERISTICHE:

- Prodotto in polietilene normale o autoestinguente.
- Per impiego nei quadri di cablaggio.
- Utilizzo consigliato per raccogliere ed accompagnare cavi di connessione.
- Colori disponibili: trasparente, nero o bianco (autoestinguente).

■ Spiralina per cablaggio in polietilene trasparente Serie P

ARTICOLO	DIAMETRO INTERNO mm	DIAMETRO ESTERNO mm	MATASSA/IMBALLO m
ECP1,5	1,5	3	25/500
ECP03	3	5	25/500
ECP04	4	6	25/500
ECP06	6	8	25/300
ECP08	8	10	25/400
ECP10	10	12	25/200
ECP12	12	14	20/160
ECP14	14	16	20/160

■ Spiralina per cablaggio in polietilene nero Serie PN

ARTICOLO	DIAMETRO INTERNO mm	DIAMETRO ESTERNO mm	MATASSA/IMBALLO m
ECPN1,5	1,5	3	25/500
ECPN03	3	5	25/500
ECPN04	4	6	25/500
ECPN06	6	8	25/300
ECPN08	8	10	25/400
ECPN10	10	12	25/200
ECPN12	12	14	20/160
ECPN14	14	16	20/160

■ Spiralina per cablaggio in polietilene bianco autoestinguente Serie PA

ARTICOLO	DIAMETRO INTERNO mm	DIAMETRO ESTERNO mm	MATASSA/IMBALLO m
ECPA1,5	1,5	3	25/500
ECPA03	3	5	25/500
ECPA04	4	6	25/500
ECPA06	6	8	25/300
ECPA08	8	10	25/400
ECPA10	10	12	25/200
ECPA12	12	14	20/160
ECPA14	14	16	20/160



TUBETTO VIPLA SERIE TV

CARATTERISTICHE:

- Prodotti in tecnopolimero a base di PVC morbido autoestinguente.
- Resistenza all'isolamento > 5 MΩ a 1,5 KV.
- Colore standard: nero.
- Altri colori disponibili a richiesta per quantità da concordare.



NERO

ARTICOLO	DIAMETRO INTERNO mm	SPESSORE mm	MATASSA m
ECTV02	2	0,3	200
ECTV03	3	0,3	200
ECTV04	4	0,4	200
ECTV05	5	0,4	200
ECTV06	6	0,4	200
ECTV07	7	0,4	200
ECTV08	8	0,4	200
ECTV09	9	0,5	200
ECTV10	10	0,5	200
ECTV12	12	0,5	100
ECTV14	14	0,5	100
ECTV16	16	0,5	100
ECTV18	18	0,5	100
ECTV20	20	0,5	50
ECTV22	22	0,5	50
ECTV24	24	0,6	50
ECTV26	26	0,6	50
ECTV28	28	0,6	50
ECTV30	30	0,7	50
ECTV32	32	0,8	50
ECTV34	34	0,8	50
ECTV36	36	1	50



ECTV

SEZIONE UTILE E CAPACITÀ CANALI DA CABLAGGIO SERIE A-S

ARTICOLO	DESCRIZIONE	SEZIONE mm ²	CAVO TIPO HO7-U/R/K mm ²		
			1	1,5	2,5
ECA2525 ECS2525	Canale da cablaggio con coperchio dim. 25x25 mm	480	46	34	24
ECA2540 ECS2540	Canale da cablaggio con coperchio dim. 25x40 mm	760	72	54	38
ECA2560 ECS2560	Canale da cablaggio con coperchio dim. 25x60 mm	1100	105	79	55
ECA2580 ECS2580	Canale da cablaggio con coperchio dim. 25x80 mm	1520	145	109	76
ECA4025 ECS4025	Canale da cablaggio con coperchio dim. 40x25 mm	752	72	54	38
ECA4040 ECS4040	Canale da cablaggio con coperchio dim. 40x40 mm	1214	116	87	61
ECA4060 ECS4060	Canale da cablaggio con coperchio dim. 40x60 mm	1950	186	139	98
ECA4080 ECS4080	Canale da cablaggio con coperchio dim. 40x80 mm	2530	241	181	127
ECA40100 ECS40100	Canale da cablaggio con coperchio dim. 40x100 mm	3110	296	222	156
ECA6040 ECS6040	Canale da cablaggio con coperchio dim. 60x40 mm	1930	184	138	97
ECA6060 ECS6060	Canale da cablaggio con coperchio dim. 60x60 mm	3046	290	218	152
ECA6080 ECS6080	Canale da cablaggio con coperchio dim. 60x80 mm	4215	401	301	211
ECA60100 ECS60100	Canale da cablaggio con coperchio dim. 60x100 mm	5332	508	381	267
ECA8040 ECS8040	Canale da cablaggio con coperchio dim. 80x40 mm	2530	241	181	127
ECA8060 ECS8060	Canale da cablaggio con coperchio dim. 80x60 mm	4202	400	300	210
ECA8080 ECS8080	Canale da cablaggio con coperchio dim. 80x80 mm	5620	535	401	281
ECA80100 ECS80100	Canale da cablaggio con coperchio dim. 80x100 mm	7064	673	505	353
ECA10040 ECS10040	Canale da cablaggio con coperchio dim. 100x40 mm	3316	316	237	166
ECA10060 ECS10060	Canale da cablaggio con coperchio dim. 100x60 mm	5236	499	374	262
ECA10080 ECS10080	Canale da cablaggio con coperchio dim. 100x80 mm	7156	682	511	358
ECA100100 ECS100100	Canale da cablaggio con coperchio dim. 100x100 mm	8980	855	641	449
ECA12040 ECS12040	Canale da cablaggio con coperchio dim. 120x40 mm	4040	385	289	202
ECA12060 ECS12060	Canale da cablaggio con coperchio dim. 120x60 mm	6340	604	453	317
ECA12080 ECS12080	Canale da cablaggio con coperchio dim. 120x80 mm	8640	823	617	432

SEZIONE UTILE E CAPACITÀ CANALI DA CABLAGGIO SERIE SH

ARTICOLO	DESCRIZIONE	SEZIONE mm ²	CAVO TIPO HO7-U/R/K mm ²		
			1	1,5	2,5
ECSH2540	Canale da cablaggio con coperchio dim. 25x40 mm	760	72	54	38
ECSH2560	Canale da cablaggio con coperchio dim. 25x60 mm	1100	105	79	55
ECSH2580	Canale da cablaggio con coperchio dim. 25x80 mm	1520	145	109	76
ECSH4040	Canale da cablaggio con coperchio dim. 40x40 mm	1214	116	87	61
ECSH4060	Canale da cablaggio con coperchio dim. 40x60 mm	1950	186	139	98
ECSH4080	Canale da cablaggio con coperchio dim. 40x80 mm	2530	241	181	127
ECSH6040	Canale da cablaggio con coperchio dim. 60x40 mm	1930	184	138	97
ECSH6060	Canale da cablaggio con coperchio dim. 60x60 mm	3046	290	218	152
ECSH6080	Canale da cablaggio con coperchio dim. 60x80 mm	4215	401	301	211
ECSH8040	Canale da cablaggio con coperchio dim. 80x40 mm	2530	241	181	127
ECSH8060	Canale da cablaggio con coperchio dim. 80x60 mm	4202	400	300	210
ECSH8080	Canale da cablaggio con coperchio dim. 80x80 mm	5620	535	401	281
ECSH10040	Canale da cablaggio con coperchio dim. 100x40 mm	3316	316	237	166
ECSH10060	Canale da cablaggio con coperchio dim. 100x60 mm	5236	499	374	262
ECSH10080	Canale da cablaggio con coperchio dim. 100x80 mm	7156	682	511	358
ECSH12040	Canale da cablaggio con coperchio dim. 120x40 mm	4040	385	289	202
ECSH12060	Canale da cablaggio con coperchio dim. 120x60 mm	6340	604	453	317
ECSH12080	Canale da cablaggio con coperchio dim. 120x80 mm	8640	823	617	432